

mitsubishi

三菱掃除機(家庭用)

形名

TC-AE10P(パワーアシスト機能 パワーブラシ)

取扱説明書



- ご使用前に、この「取扱説明書」をよくお読みになり、正しく安全にお使いください。
- 「保証書」は「お買上げ日・販売店名」などの記入を確かめて、販売店からお受け取りください。
- 「取扱説明書」と「保証書」は、大切に保存してください。この商品は日本国内専用で、外国では使用できません。また、アフターサービスもできません。
This appliance is designed for use in Japan only and can not be used in any other country.
No servicing is available outside of Japan.

この取扱説明書は、再生紙を使用しました。

もくじ

ページ

お使いになるまえに	2
安全のために必ずお守りください	4
組み立てましょう <各部のなまえ>	6

使ってみましょう

●操作部の使いかた	8
●表示ランプ	8
●上手なお掃除	10
●伸縮パイプの調節	10
●サッシノズルの使いかた	10
●ロングノズルの使いかた	12

お掃除が終わったら

●ゴミをすてる	13
●スタンド収納する	14

こんな使いかたもできます

●ティッシュペーパーを使う	15
●紙パックを使う	15

お手入れ

●フィルター清掃ランプが点灯したとき・ 吸込力が弱くなったとき	16
・ダストケース・プレフィルター ・排気フィルター	
●汚れが気になったとき	18
・パワーブラシ・ロングノズル ・本体	

故障かな?	20
保護装置について	21
別売品	22
保証とアフターサービス	22
仕様	裏表紙

使うまえ

使いかた

お手入れ

こんなとき

お使いになるまえに

この掃除機の特長について

本体

サイクロン方式

吸い込んだゴミと空気を、旋回部で発生する遠心力によって分離します。

吸込力を保って効率的に、また清潔にお掃除するために、こまめなゴミすてと定期的なお手入れが必要です。

ティッシュペーパーを使うと、お手入れが簡単です。

別売品の三菱電機製「純正」紙パックを使うと、紙パック方式の掃除機としても使えます。 P15

フィルターお掃除エンジン(パワーキープ) P9

運転「切」にしたあと、本体内部の振動板が約5秒間振動し、銀ナノHEPAフィルターについたホコリを落として吸込力を持続させます。振動中は「ブーン」という音がしますが、異常ではありません。

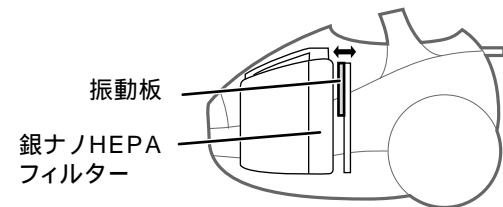

銀ナノHEPAフィルター(HEPAフィルター)

においの元となる細菌を、ナノサイズの超極細繊維の多層フィルターが捕らえ、フィルターに含まれる銀抗菌剤の作用により、抗菌脱臭します。

銀ナノイオンフィルター(排気フィルター)

活性炭よりも臭気吸着効果にすぐれた新素材を、ナノサイズの銀粒子でコーティングしています。また、日光・蛍光灯などの光を受けると、抗菌効果を発揮します。(光抗菌)

ロングノズル

伸縮パイプをはずすだけで、すぐにロングノズルが使えます。 P12

パワーブラシ(アレルパンチモーターアシストブラシ)

パワーアシスト機能

大口径の回転ブラシが回転するため、特にじゅうたん上でパワーブラシが動かしやすくなります。(ただし、毛足の長いじゅうたんや、薄いマットの上では、パワーアシストの機能が発揮されることがあります)

アレルパンチ植毛

植毛に添加した尿素と酵素の働きによって、ダニの死がいやフン・花粉を抑制します。

壁ぎわスッキリバンパー

バンパーが壁に密着するので、壁ぎわのゴミもよく取れます。家具へのあたりもソフトです。

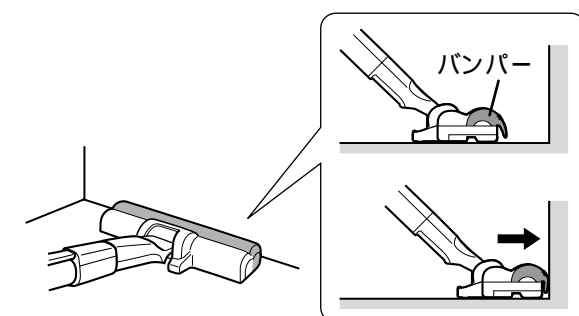

ゴミすて・お手入れ

ダストケースのゴミをすてる P13

お掃除のあと

ゴミすてボタンを押す

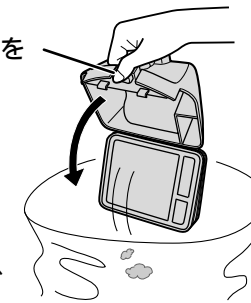

ゴミすてボタンを押してもふたが開かないときは、手で開けてください

お掃除ごとのゴミすてをおすすめします。

次のような場合もお手入れしてください。

- 運転音が高くなったとき
- 吸込力が弱くなったとき
- 排気が熱く感じる時
- フィルター清掃ランプが点灯したとき

<お手入れせずに使い続けると・・・>

吸込力が低下し、フィルター清掃ランプが点滅して運転を停止します。フィルター清掃ランプは、吸込力「強」のときのみお知らせします。切換えて確認してください。

お手入れをする

4カ月に1回程度

ダストケース

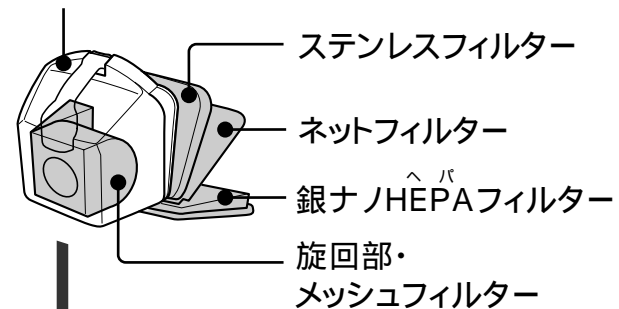

付属のお手入れブラシでゴミを落とす
(銀ナノHEPAフィルターのゴミは、たたいて落とす)
汚れがひどいときは、水洗いし、陰干しで充分乾燥させる

P16-17

排気カバー

銀ナノイオンフィルター

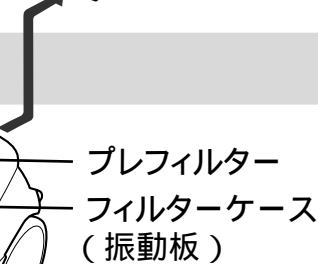

ゴミを取り除いて水洗いし、陰干しで充分乾燥させる
汚れがひどいときは、中性洗剤で洗う

P17

ゴミの種類によってはフィルターが目づまりしやすくなる場合がありますので、月に1回程度のお手入れをおすすめします。

安全のために必ず お守りください

誤った取扱いをしたときに生じる危険とその程度を、次の区分で説明しています。

警告 誤った取扱いをしたときに、死亡や重傷に結びつく可能性のあるもの。	注意 誤った取扱いをしたときに、傷害または家屋・家財などの損害に結びつくもの。
--	--

本文中や本体に使われている図記号の意味は、次のとおりです。

禁止	分解禁止	水ぬれ禁止	指示を守る
ぬれ手禁止	火気禁止	接触禁止	電源プラグを抜く

取扱説明書表示

パワーブラシ表示

指などをはさまないように注意

警告

引火性のあるものや火気のあるもの・液体を吸わせない

(灯油、ガソリン、シンナー、ベンジン、トナーなどの可燃物、たばこの吸いながら、水、飲みものなど)



火災・感電の原因になります。

電源コードを回転ブラシに巻き込まない



電源コードがいたみ、感電の原因になります。

いたんだ電源コードや電源プラグ、差し込みのゆるいコンセントは使わない



感電・ショート・発火の原因になります。

電源コードや電源プラグを傷つけない

(重いものをのせたりしない、無理に曲げたりしない、引っ張ったりしない)

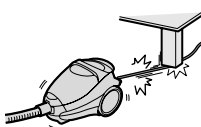

破損して、火災・感電の原因になります。

運転中は回転ブラシに触れない



けがの原因になります。特に小さなお子さまにご注意ください。

水洗いしない、風呂場などでは使わない

(ダストケース、各フィルター、ロングノズル植毛部は洗えます)



感電する場合があります。

改造しない、分解・修理しない



火災・感電・けがの原因になります。修理は、お買上げの販売店または、「三菱電機修理窓口・ご相談窓口」にご相談ください。

電源プラグはぬれた手で抜き差ししない



感電の原因になります。

電源は交流100Vで定格15A以上のコンセントを単独で使う



他の器具と併用すると、分岐コンセントが異常発熱して火災・感電の原因になります。

100V・15A以上

電源プラグはコンセントの奥まで確実に差し込む



差し込みが不完全だと、感電や発熱による発火の原因になります。

奥まで差し込む

電源プラグのホコリ等は定期的に乾いた布で拭き取る

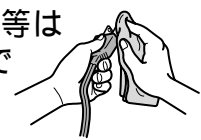

電源プラグにホコリ等がたまる、湿気などで絶縁不良となり、火災の原因になります。

お手入れのときは電源プラグを抜く

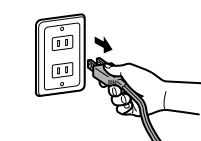

感電の原因になります。

抜く

注意

吸込口をふさいで長時間運転しない

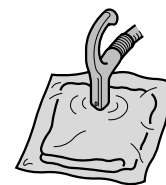

過熱による本体の変形・発火の原因になります。

排気口をふさがない

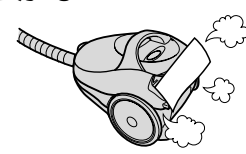

火災の原因になります。

排気口・電源コード引き出し口に手や足を長時間近づけない

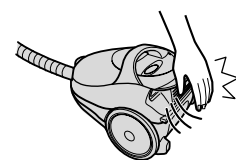

排気により、やけどをすることがあります。

ホース・パイプ・ロングノズル・本体のピン穴に金属物を入れない

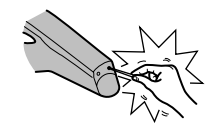

感電することがあります。

ガソリン・ベンジン・シンナーなど、引火性のものの近くで使わない



爆発や火災の原因になります。

火気に近づけない

- 本体の変形によるショート・発火の原因になります。
- 排気でストーブの火などが大きくなり、火災の原因になります。



電源コードを巻取るときは電源プラグを持つ

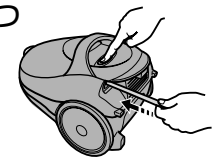

電源プラグがあたって、けがをすることがあります。

電源プラグを持つ

電源コードは電源プラグを持って抜く

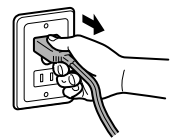

感電やショートして発火することがあります。

電源プラグを持つ

使い終わったら電源プラグを抜く



けがややけど、絶縁劣化による感電・漏電火災の原因になります。

抜く

故障などを防ぐために

この掃除機は家庭用です。業務用としての使用や、お掃除以外の目的には使用しないでください。また、次のことをお守りください。

ダストケースをはずしたままお掃除しない(故障の原因になります)

殺虫剤などをかけない

ホースの端子部にさわらない

手元パイプや伸縮パイプの先で吸わない(ブラシ・ノズル等をつけて使用してください)

ホースを傷つけない、傷ついたホースを使わない

- ホースを持ってぶらさげない
- ホースを傷つけたりしない(感電の原因になります)
- 破れたり、傷ついたホースを使わない

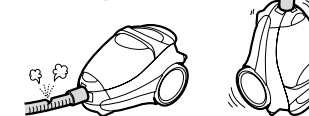

次のようなものは吸わせない

- 水などの液体や、湿ったゴミ
- ガラス、針、刃物などの鋭利なもの
- 多量の砂・コーヒー豆などのかたいもの
- 多量の粉(消火器の粉など)
- 長いひも・じゅうたんのふさなど(回転ブラシに巻きついて、回転が止まる原因になります)



本体の上に乗らない(特に小さなお子さまにはご注意ください)



組み立てましょう <各部のなまえ>

組み立てかた

- ホース・ロングノズル・伸縮パイプ・パワーブラシは、「カチッ」と音がするまで確実に差し込んでください。
- はずすときは、ボタンを押しながら抜いてください。
- 組み立てるときは、指をはさまないようにご注意ください。

ロングノズルの取り付け

ノズルの先端をホルダーに合わせる

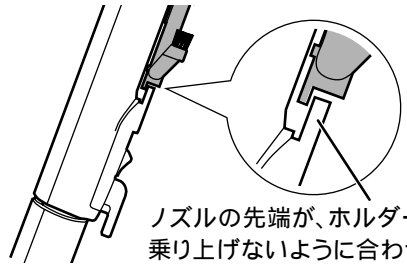

ノズルの先端が、ホルダーに乗り上げないように合わせる。

伸縮パイプに取り付ける

サッシノズルの収納

吸いつき防止穴に、ノズルホルダーを差し込む

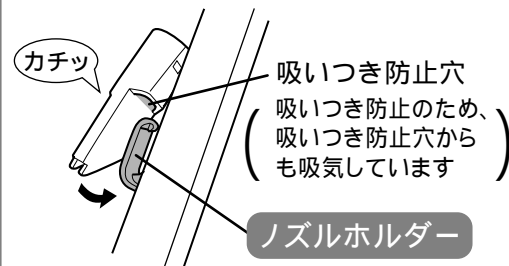

吸いつき防止穴
吸いつき防止のため、
吸いつき防止穴からも
吸気しています

ノズルホルダー

はずすときは、
サッシノズルを
引き抜く。

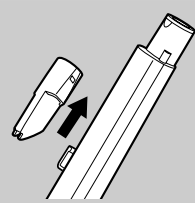

パワーブラシ裏面

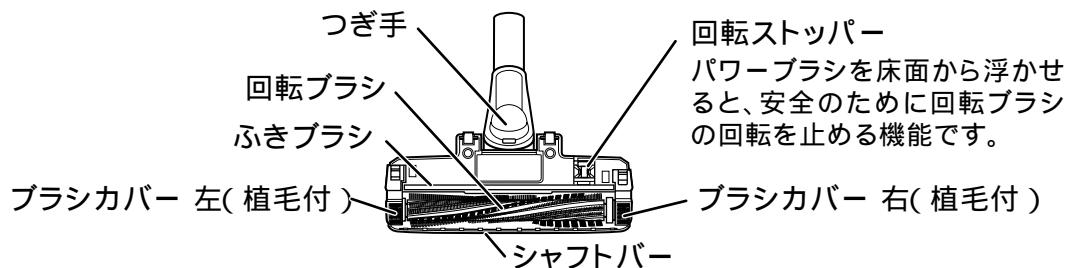

回転ストッパー
パワーブラシを床面から浮かせると、安全のために回転ブラシの回転を止める機能です。

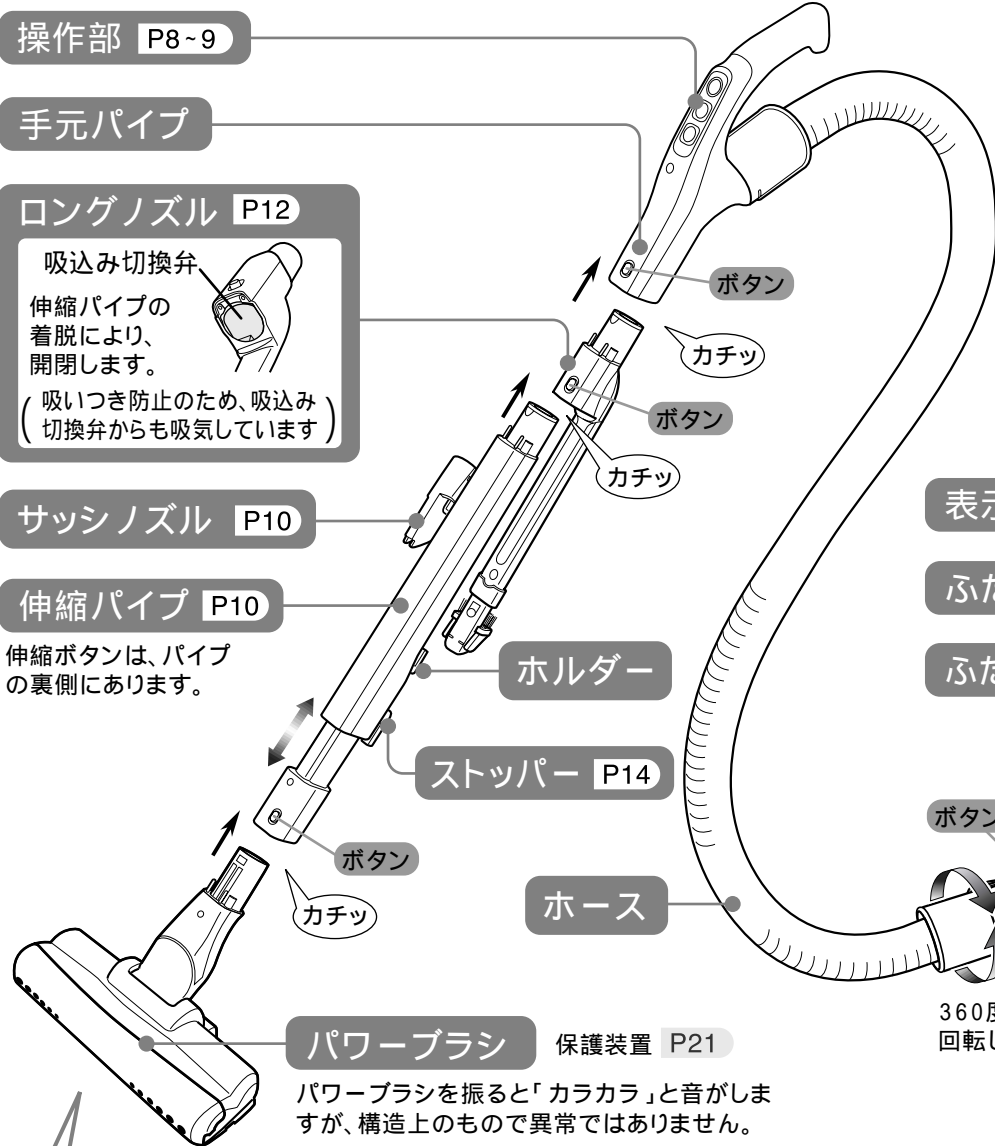

パワーブラシを振ると「カラカラ」と音がしますが、構造上のもので異常ではありません。

本体内部 ダストケース・フィルター類は必ず取りつけてください。取りつけないと故障の原因となります。

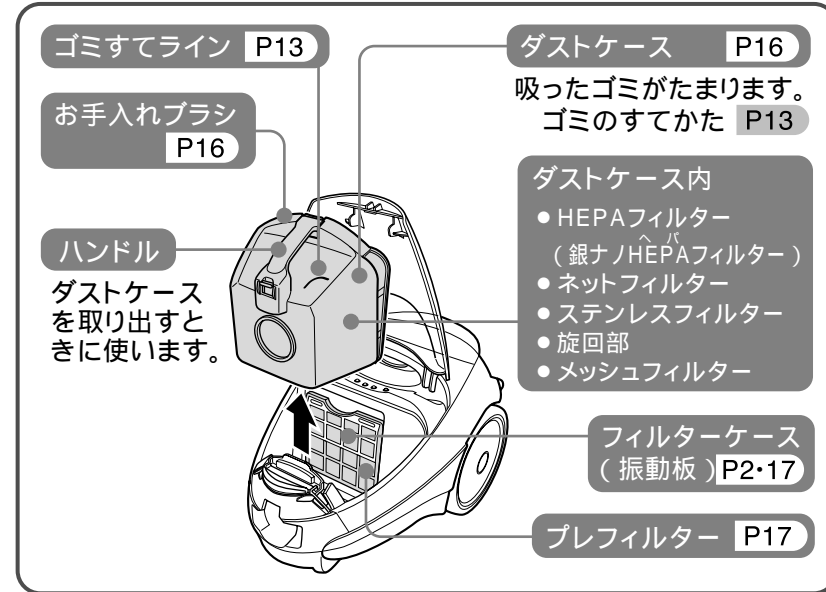

ダストケース内
● HEPAフィルター
(銀ナノHEPAフィルター)
● ネットフィルター
● ステンレスフィルター
● 旋回部
● メッシュフィルター

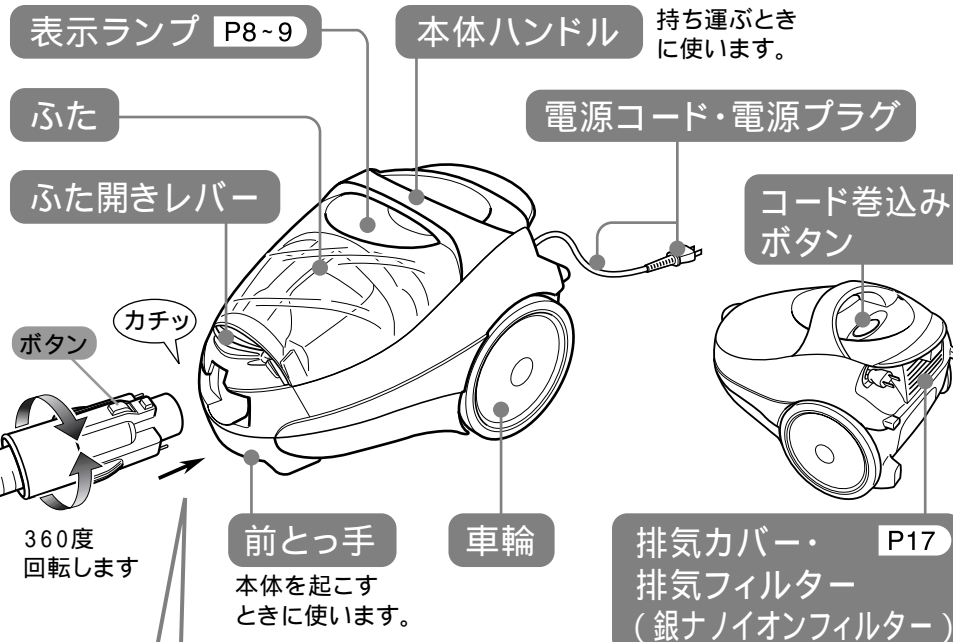

排気カバー・
排気フィルター
(銀ナノイオンフィルター)

ホース差込口

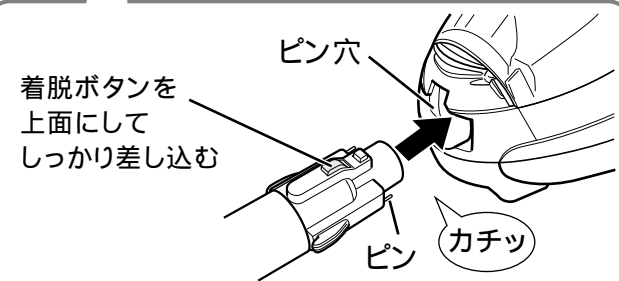

着脱ボタンを
上面にして
しっかり差し込む

付属品

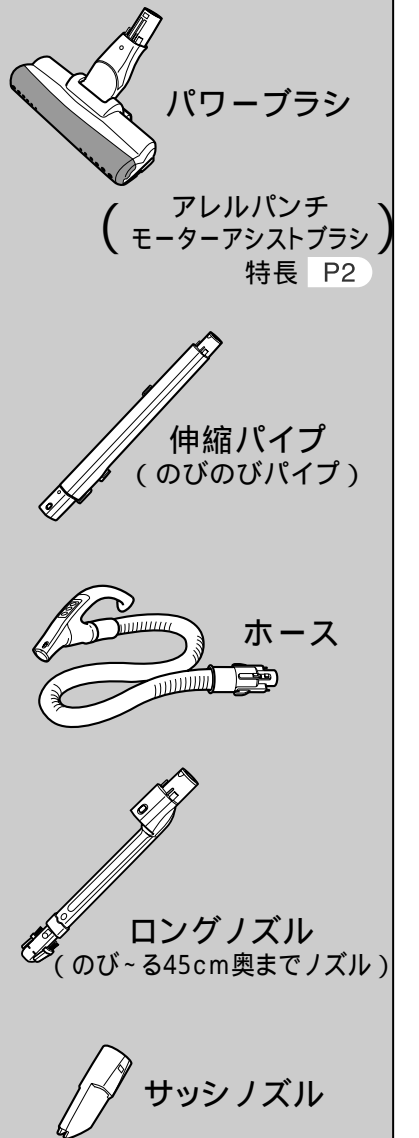

警告

いたんだ電源コードや電源プラグ、差し込みのゆるいコンセントは使わない

- おねがい
- 電源コードは、水平に引き出してください。
 - 電源コードは、黄マークをめやすに引き出し、赤マーク以上は引き出さないでください。

- お知らせ
- 電源コード引き出し口より、電源コード冷却用のクリーンな排気が出ます。
 - 本体・電源コード・電源プラグ・排気の温度が熱く感じる場合がありますが、異常ではありません。
 - パワーブラシを振ると、構造上「カラカラ」という音がします。

使ってみましょう < 操作部の使いかた、表示ランプ >

操作部の使いかた



< 準備 > 電源プラグをコンセントに差し込む

運転を開始する



- 吸込力「強」で運転を始め、押しごとに吸込力が切り替わります。



- 運転開始時は、パワーブラシ回転「入」で運転します。
- パワーブラシ回転スイッチを先に押しても、本体は運転しません。

表示ランプ

運転を停止する(パワーキープ)



- 押すと本体の運転が止まり、パワーキープが約5秒間働きます。 P2
 - ・パワーキープランプ点滅
 - ・「ブーン」と音がします
- パワーキープを中断したいときは、もう1度押ししてください。

パワーキープ中に運転を再開しても、パワーキープは中断しません。



注意 ご使用後は必ず運転を停止し、電源プラグを抜く

パワーブラシの回転を止めたいとき



- 押しごとに、パワーブラシの回転を「切」「入」します。
- 回転「入」にしているも、床面からブラシを浮かせると回転を停止します。

回転ストッパー P6

こんなとき

床・たたみでは

おすすめ運転モード

- 吸込力「中」
- パワーブラシ回転「入」

じゅうたんでは

- 吸込力「強」
- パワーブラシ回転「入」

マットなどの薄い敷物が吸いつくときは

- 吸込力「中」または「弱」
- パワーブラシ回転「切」

ロングノズル・サッシノズルの音が気になるときは

- 吸込力「弱」

	強	中	弱
吸込力のめやす (吸込仕事率)	600W	約250W	約120W
運転音のめやす	56dB	約54dB	約50dB

吸込仕事率はロングノズル・紙パック非装着時のものです。ロングノズル装着時は約5W、紙パック装着時は約15W低下します。

表示ランプ

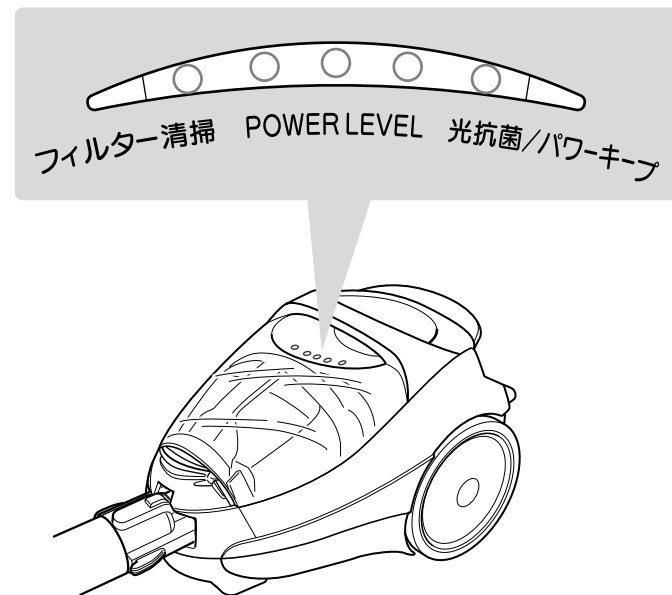

フィルター清掃ランプ(赤)

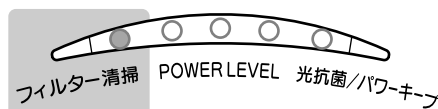

吸込力「強」のときのみお知らせします。切替えて確認してください。

○ 消灯	● フィルター類が目づまりしていない状態です。
● 点灯	● フィルター類が目づまりしています。お手入れしてください。 P16-17
☀ 点滅	● フィルター清掃ランプが点灯してからも、お手入れせずを使い続けたため、保護装置が働きました。お手入れしてください。 P21

パワーレベルランプ(緑)

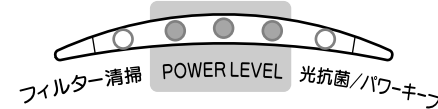

- 吸込力をランプの点灯でお知らせします。

< 強 >

< 中 >

< 弱 >

光抗菌/パワーキープランプ(緑)

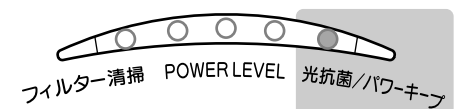

● 点灯	● 排気フィルターを光抗菌中(運転中)です。 P2
☀ 点滅	● 運転「切」後、パワーキープがはたらいているときに点滅します。 P2

使ってみましょう < 上手なお掃除 >

お掃除前の準備

掃除場所へ移動し、身長にあわせて伸縮パイプを調節する

スタンド収納のまま、持ち運ばないでください P14



伸縮パイプの調節

伸縮ボタンを押しながら、長さを調節する (47~75cmに調節できます)

「カチッ」と音がして固定されたことを確認する。

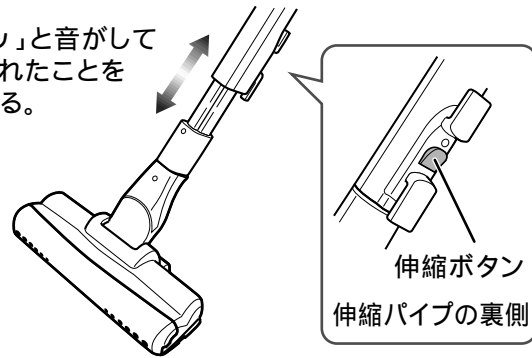

床面をお掃除しながら、伸縮ボタンに触れないでください。固定が解除され、縮むことがあります。

サッシノズルの使いかた

伸縮パイプ、または手元パイプにしっかりねじ込む

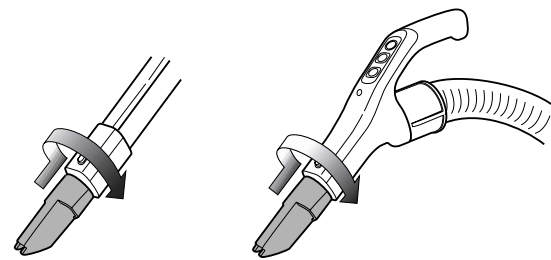

サッシノズルを使用中に、フィルター清掃ランプが点灯したり、本体が少し熱くなった場合は、吸込力「中」「弱」でお使いください。

寝具やカーテン

- 吸いついて動かしにくいときは「弱」で
- 別売のふとんブラシが便利です

サッシレールなど

- サッシノズルの先端部をレールにあわせる

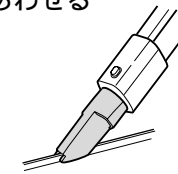

エアコン・換気扇のフィルター、照明器具

- ロングノズルを伸縮パイプの先につけかえて

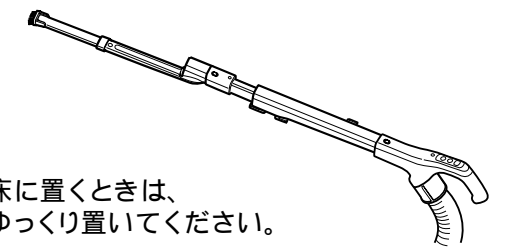

床に置くときは、ゆっくり置いてください。

壁ぎわ

- バンパーを軽く押しつけるように

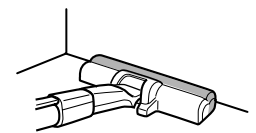

P2

家具や家具などのすき間

- 伸縮パイプをはずしてロングノズルで、またはサッシノズルで

デリケートな家具やピアノなどは、ロングノズル・サッシノズルでお掃除しないでください。

ロングノズルの使いかた P12

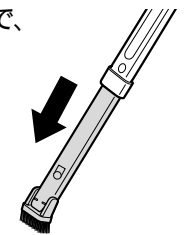

ベッドやソファの下

- 伸縮パイプをねかせて手元を下げると、低いところのお掃除ができます。

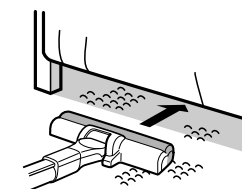

ロングノズルでもお掃除できます。お掃除後は、気をつけて引き抜いてください。

じゅうたん

- 押しつけずにゆっくり動かす
- 毛足の長いじゅうたんは、毛を逆立てるようにかける

床・たたみ

- ゆっくり、目にそってかける

あると便利な別売品

ふとんブラシ

ふとんやベッド、洋服の花粉取りに



洋服などの花粉取りにも

TI-23A

希望小売価格 1,785円
(税抜価格 1,700円)

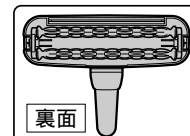

裏面

ハキトリブラシ

部屋のすみやサッシの溝に

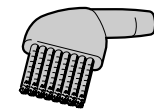

AM-8

希望小売価格 2,625円
(税抜価格 2,500円)

ハケの長さ 5.5cm

希望小売価格は、2005年8月現在のものです。変更する場合もあります。

お知らせ

- 新しいじゅうたんは、初めのうち「遊び毛」が抜けます。
- 砂ごみの上でパワーブラシを使うと、床面を傷つけることがあります。
- パワーブラシの回転ストッパーから、こすれるような音(キュッキュ)がすることがありますが、異常ではありません。
- 回転ブラシの植毛部とバンパーが接触していても、性能上問題ありません。
- お掃除中は、テレビの画面にノイズが発生することがあります。(テレビ本体に影響はありません)

おながい

- パワーブラシは、床面にゆっくり置いてください。落とすように置くと、回転ブラシが回転しないことがあります。
- パワーブラシを、壁などに強く押しあてないでください。傷つきの原因になります。
- 手元パイプや伸縮パイプの先で直接お掃除しないでください。故障の原因になります。
- ふきブラシ・ブラシカバー 左右(植毛付)が磨耗していると、床・たたみに傷をつけることがあります。お手入れの際に点検してください。

使いかた

ロングノズルの使いかた

1 ロングノズルのボタンを押して
手元パイプを引き抜く

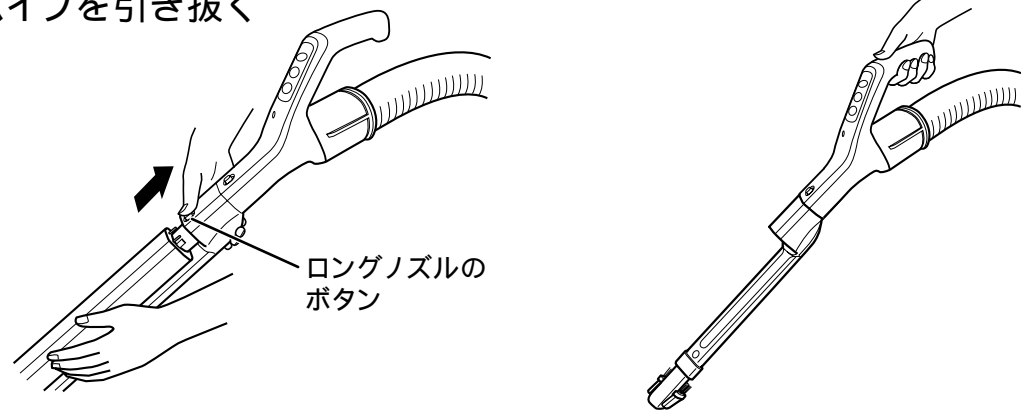

ロングノズルの
ボタン

2 ロングノズルを使う

植毛部の使いかた

植毛部を起こす

植毛部をたたむ

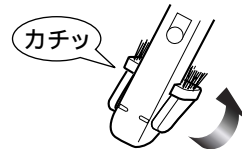

しっかり吸込みたいときは、植毛部をたたんで
お使いください。

伸縮のしかた

ゆっくりのばす

ボタンを押して縮める

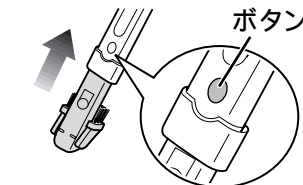
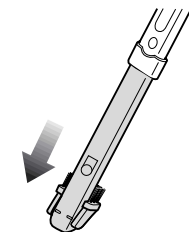

3 ロングノズルを縮め、伸縮パイプに取りつける

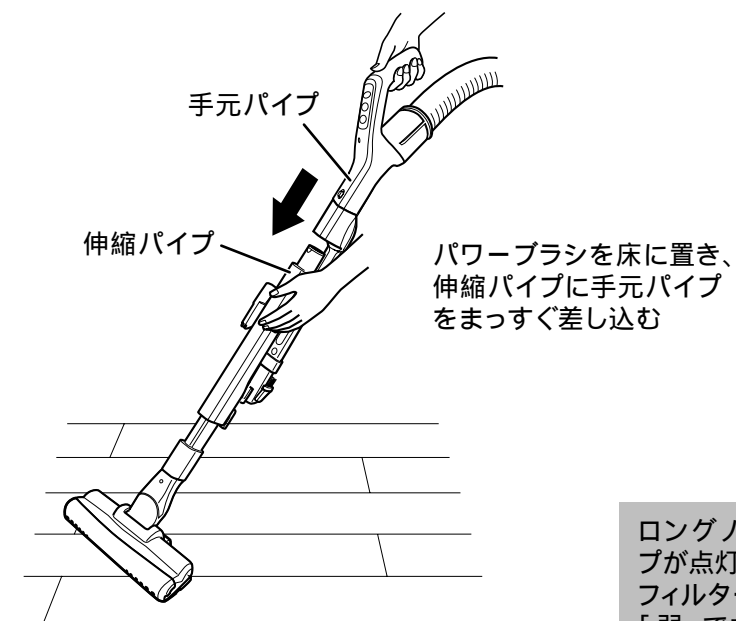

手元パイプ

伸縮パイプ

パワーブラシを床に置き、
伸縮パイプに手元パイプ
をまっすぐ差し込む

ロングノズルを使っていると、フィルター清掃ランプが点灯したり、本体が少し熱くなることがあります。フィルター清掃ランプが点灯した場合は、吸込力「中」「弱」でお使いください。

お掃除が終わったら

ゴミをすてる

ダストケースのゴミは、ゴミすてラインを超える前にすててください。
お掃除ごとにゴミをすてることをおすすめします。

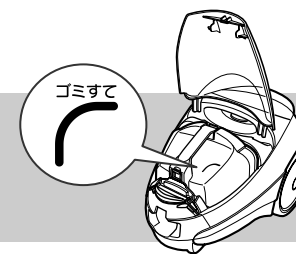

注意

使い終わったら
電源プラグを抜く

ゴミをすてる前に、「切」スイッチを押して、電源プラグを抜いてください。

1 本体を横にして、
ふた開きレバーを引く

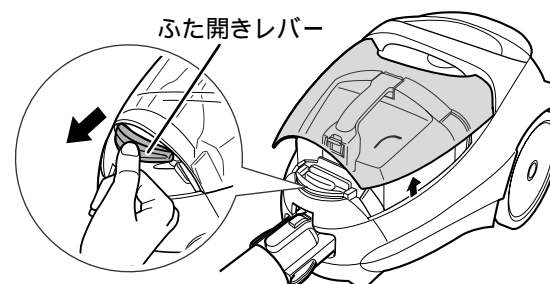

ふた開きレバー

ふたが少し開いて、
ダストケースが上がります。

<ダストケースが上がらないときは>
ふた開きレバーを引いたまま、手でふたを
開けてダストケースを取り出す。

2 ふたを開ける



3 ハンドルを持って
ダストケースを
取り出す

ダストケース

- ゴミすてボタンを押さないでください。
- 本体内部にゴミが落ちていたら、ふき取ってください。

4 ゴミすてボタンを押して
ゴミをすてる



ゴミすて
ボタン

- ステンレスフィルターの周囲のゴミを、お手入れブラシでおとしてください。P16
- ゴミすてボタンを押してもふたが開かないときは、手で開けてください。

5 ダストケースを取りつけ、
ふたを閉める

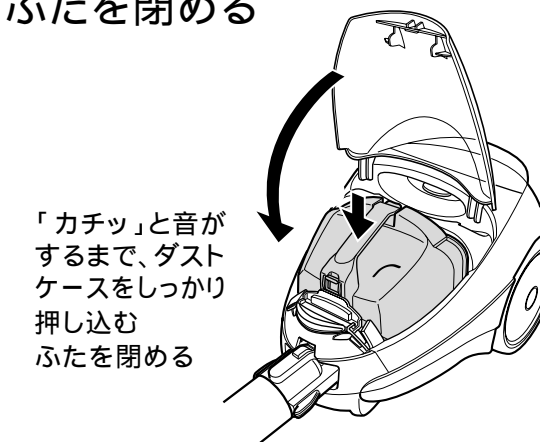

「カチッ」と音が
するまで、ダスト
ケースをしっかり
押し込む
ふたを閉める

- ダストケースがないと、ふたが閉まりません。

おながい

- ふたを開閉するときは、指をはさまないようにご注意ください。

スタンド収納する

注意 ●電源コードは電源プラグを持って抜く
●電源コードを巻き取るときは、電源プラグを持つ

- 安定の良い床面で行なってください。また、倒れたときに他の物が破損しない場所を選んでください。
- パワーブラシをつけたまま収納してください。

1 電源プラグを持ち、コード巻き込みボタンを押す

- 確実に巻き取らないと、スタンド収納時に床面にプラグ刃があたります。
- 一度で巻き取れないときは、2~3m引き出してから、再度巻き取ってください。

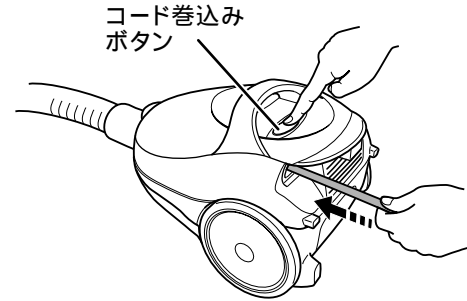

2 伸縮ボタンを押しながら、伸縮パイプを縮める P10

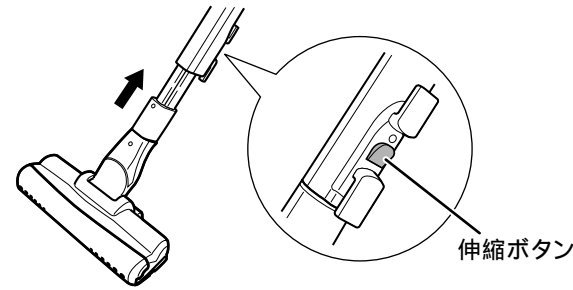

3 本体を立て、本体の取り付け穴にストッパーを差し込む

<通常のスタンド収納>

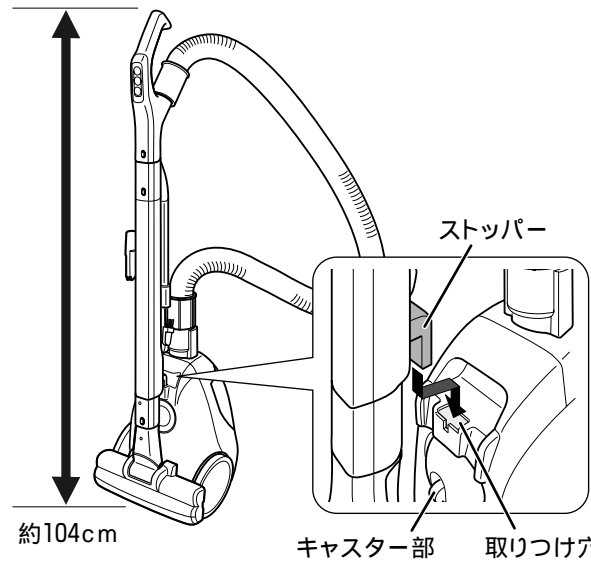

<低くしたいとき>

手元パイプをはずし、ホースを伸縮パイプに巻きつける

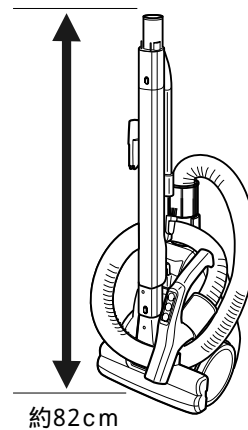

- スタンド収納のときに、ホースに触れないでください。ホースが揺れると不安定になります。
- スタンド収納の状態では本体を引きずらないでください。床に傷がつくことがあります。
- スタンド収納の状態では本体を持ち運ばないでください。伸縮パイプがはずれることがあります。
- 伸縮パイプをはずすときは、ゆっくり引き抜いてください。パワーブラシがキャスター部に当たると、本体が倒れる場合があります。

おねがい

こんな使いかたもできます

お手入れの回数を減らすことができます。
ティッシュペーパーと紙パックを一緒に使わないでください。

ティッシュペーパーを使う

- ゴミすてのときにティッシュペーパーを交換すれば、お掃除ごとのお手入れが簡単です。

1 ティッシュペーパーをステンレスフィルターの中央に置く



ティッシュペーパー1枚(1組)を、シワにならないように置く

2 ダストケースふたを閉める

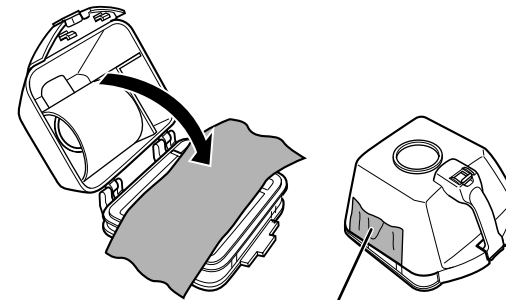

はみだしたティッシュペーパーは、ダストケース側に折り返す

- ダストケースふた側にティッシュペーパーがかかると、ゴミもれや異常音の原因になる場合があります。

おねがい

- 市販のお掃除シートなどは使用しないでください。
- ティッシュペーパーは、お掃除ごとにこまめに交換してください。

ティッシュペーパーを使用すると、次のような症状がおこる場合があります

- 運転音が高くなる
- 吸込力が弱くなる
- 排気が熱くなる
- フィルター清掃ランプが早めに点灯する

ティッシュペーパーを交換しても症状が変わらない場合は、フィルター類をお手入れしてください。

紙パックを使う

- ゴミすての回数を減らすことができます。

1 ダストケースのレバーを引きながら、旋回部をはずす

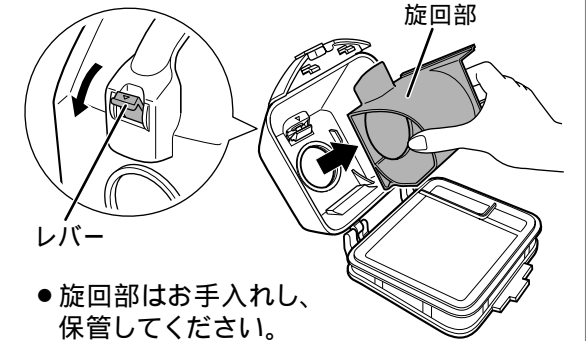

- 旋回部はお手入れ、保管してください。

2 紙パックをダストケースに取りつける

紙パック台紙の矢印(⇓)側を下にして、ダストケースの溝に入れる
紙パック台紙の上部を押し込み、フックにかける

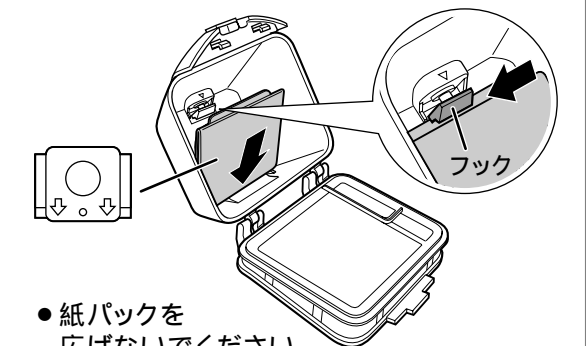

- 紙パックを広げないでください。

<紙パックをすてるときは>

ゴミすてボタンを押して、ダストケースふたを開ける
ダストケースのレバーを引いて、紙パックをすてる

紙パックについて

別売品の三菱電機製 **純正** 紙パック MP-30 をご使用ください。 P22

掃除機の紙パックは機能部品です。
三菱電機製の **純正** 以外の紙パックを使用した場合、紙パックがセットできなかったり、モーターの発煙・発火が発生する恐れがあります。当社 **純正** 以外の紙パックを使用した場合、紙パックに関する掃除機の性能・品質の不良は保証期間内であっても有償となりますので、ご注意ください。

お手入れ<フィルター清掃ランプが点灯したとき、

吸込力を保ち、衛生的にお使いいただくために、4カ月に1回程度お手入れしてください。
(ゴミの種類によってはフィルターが目づまりしやすくなる場合がありますので、月に1回程度のお手入れをおすすめします)

ダストケース

ステンレスフィルター ネットフィルター HEPAフィルター 旋回部 メッシュフィルター

1 はずす

フィルターセット

フィルターとっ手を持ち、上に引いてはずす



旋回部・メッシュフィルター

ダストケースのレバーを引きながら旋回部をはずす

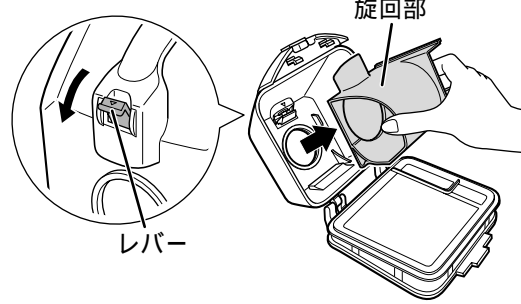

メッシュフィルターのつまみを持ってはずす

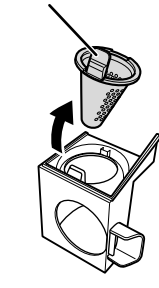

2 ゴミをおとす

付属のお手入れブラシでゴミをおとす
(付属のブラシ以外は使わない)

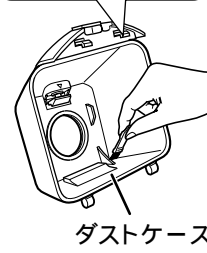
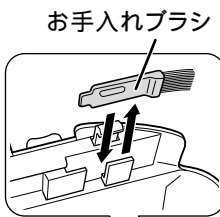

ダストケース

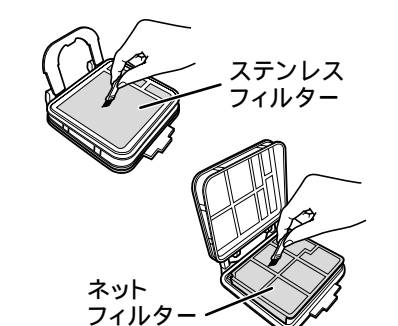
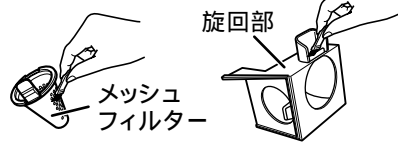

ネットフィルター

HEPAフィルターのゴミをたたいておとす

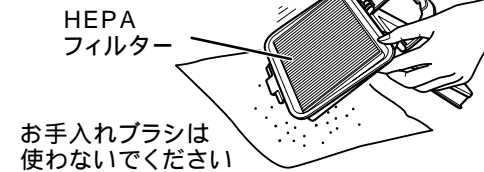

お手入れブラシは使わないでください

汚れがひどいときは、水洗いし、陰干しで充分乾燥させる
(乾燥が不十分だと、においの原因になります)

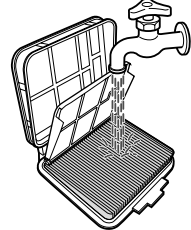

ダストケースの部品は、すべて水洗いできます

3 取りつける

フィルターセット

フィルターとっ手をレールに合わせて、「カチッ」と音がするまで押し込む

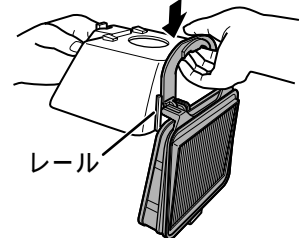

レール

旋回部・メッシュフィルター

メッシュフィルターを旋回部のツメにかけ、つまみを押し込む

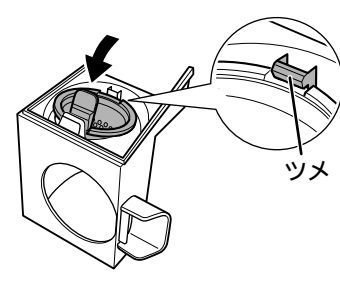

ツメ

旋回部の印と、ダストケースの印を合わせて押し込む

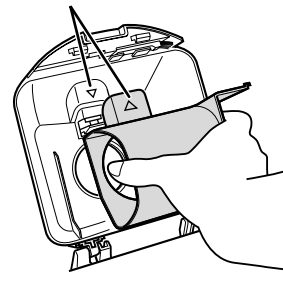

おねがい ● 洗剤・漂白剤は使わないでください。 ● 洗濯機で洗ったり、暖房器具やドライヤーで乾燥しないでください。

吸込力が弱くなったとき

警告 お手入れのときは電源プラグを抜く

プレフィルター

1 プレフィルターをはずす

フィルターケースを取り出す
フィルターケースからプレフィルターをはずす

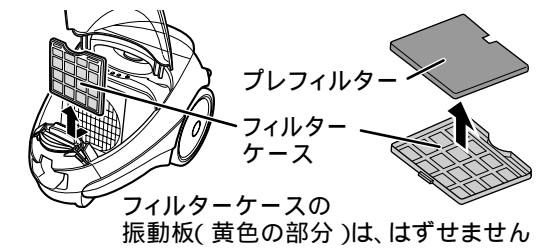

プレフィルター
フィルターケース
フィルターケースの振動板(黄色の部分)は、はずせません

2 水洗いし、乾燥させる

汚れが出なくなるまでもみ洗いし、陰干しで充分乾燥させる
(乾燥が不十分だと、においの原因になります)
汚れやにおいがひどいときは中性洗剤で洗う

3 プレフィルターを取りつける

プレフィルターをフィルターケースに取りつける
フィルターケースを本体に取りつける
(下側のツメを入れて、上側を押し込む)

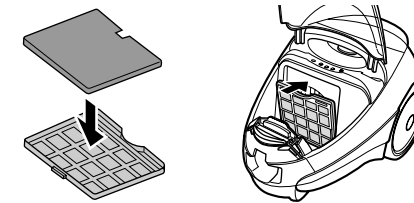

ステンレスフィルター・ネットフィルター・HEPAフィルター・プレフィルター・排気フィルター・お手入れブラシは消耗品です。消耗したら交換してください。 P22

排気フィルター

1 排気フィルターをはずす

排気カバーをはずす
排気フィルターをはずす

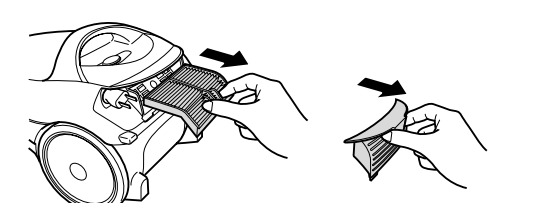

2 たたいてホコリをおとす

汚れがひどいときは水洗いし、陰干しで充分乾燥させる
(こすらないでください)

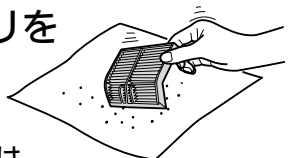

3 排気フィルターを取りつける

排気フィルターを取りつける
排気カバーの下側を入れてから、上側を押し込む

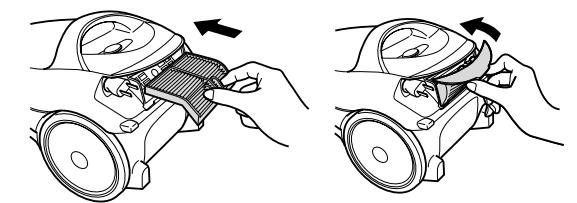

お手入れ後、必ず本体に取りつけてください
ダストケース・フィルター類をつけずに運転すると、ホコリがモーターに入り、故障の原因となります。

ダストケースからフィルター類がはずれてしまったときは

下記の手順で、各フィルターの「L」「R」表示を合わせ、突起の片方を取りつけてからもう片方を押し込む

フィルターとっ手をステンレスフィルターに取りつける

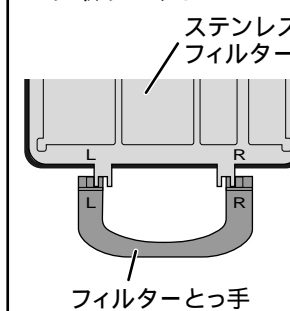

フィルターとっ手

HEPAフィルターを取りつける

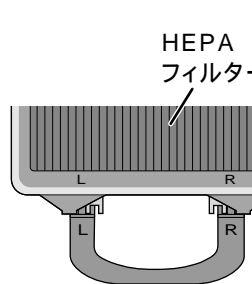

HEPAフィルター

ネットフィルターをHEPAフィルターに取りつける
(「L」「R」の表示はありません)

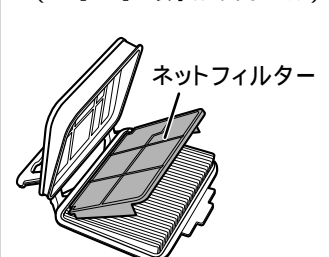

ネットフィルター

(フィルターセット完成)

フィルターセットをダストケースに取りつける

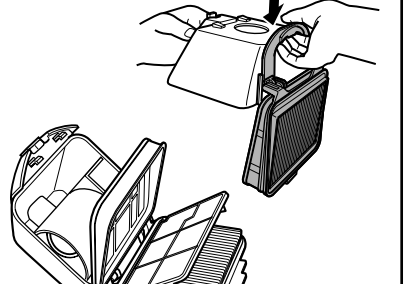

(完成)

お手入れ

お手入れ<汚れが気になったとき>

警告 お手入れのときは電源プラグを抜く

パワーブラシ

必ず伸縮パイプからはずしてお手入れしてください。

1 回転ブラシをはずす

つまみをマイナドライバー等でスライドさせ、ブラシカバー(左・右)をはずす
回転ブラシを持ち上げ、ギアをベルトからはずす

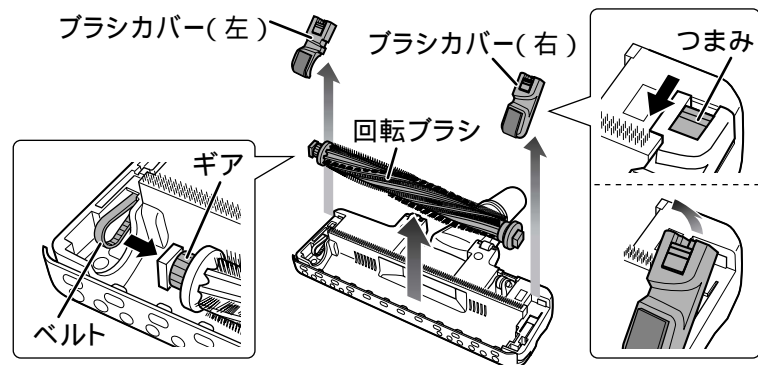

2 ゴミを取り除く

<回転ブラシ>
ブラシ・ギアからんだ糸くずや髪の毛をハサミで切り、ゴミを吸い取る

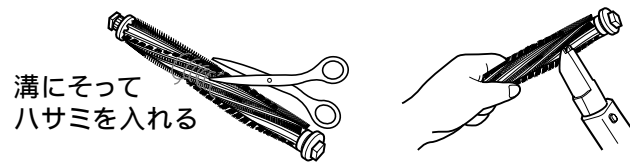

- 回転ブラシは水洗いできません。
- 回転ブラシの毛が変形していても、性能には影響ありません。

<ブラシ>
ブラシ裏面・通気口(○部の5カ所)・回転ストッパー・ブラシカバー(左・右)のゴミを吸い取る

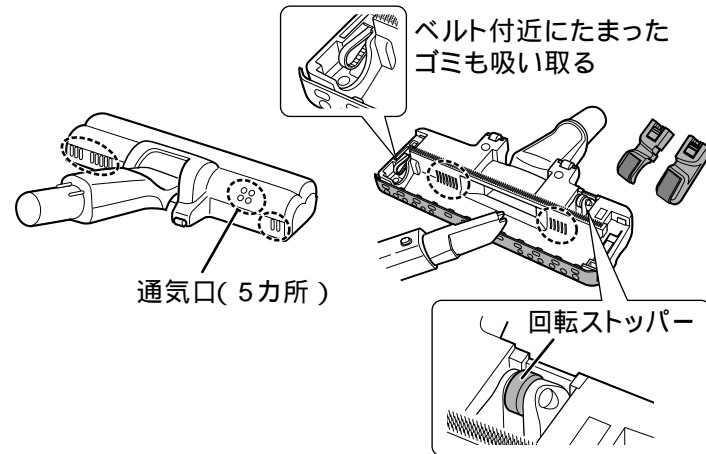

- 通気口にゴミがついたままだと、保護装置が動作しやすくなります。P21

おねがい

- 通気口に、金属片や棒等の異物を差込まないでください。
- 回転ブラシを傷つけないように注意してください。

3 回転ブラシを取りつける

回転ブラシのギアをベルトにセットする
回転ブラシの軸受(右)を溝に入れる
回転ブラシの軸受(左)を押し込む
ブラシカバーのツメをブラシにかけて、つまみを確実に戻す

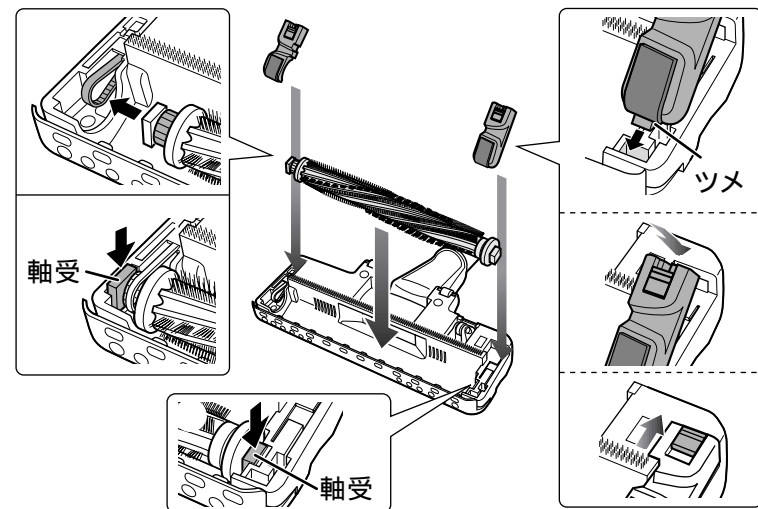

おねがい

回転ブラシに注油しないでください。故障の原因になります。

ロングノズル

ゴミがからんだら

吸いながら、ようじなどを使って取る

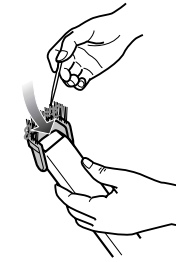

ゴミがつまったら

針金ハンガーなど、弾力のあるものを伸ばして先端を曲げ、異物にひっかけて取り出す

<はずしかた> <取りつけかた>

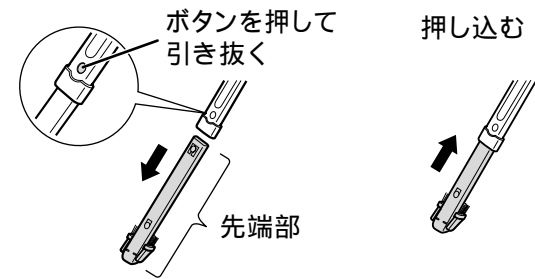

汚れがひどいときは

先端部をはずして薄めた中性洗剤で洗ったあと水洗いし、陰干しで充分乾燥させる

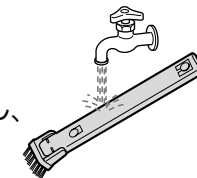

植毛部にくせがついたら

先端部をはずして約50℃のお湯にしばらくつけたあと、充分乾燥させる

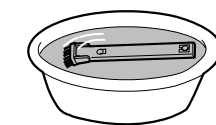

おねがい

- 先端部以外の部品を水洗いしないでください。
- 暖房器具・ドライヤーなどで乾燥しないでください。

<植毛部がはずれたときは>

片側をかける もう片方を押し込む

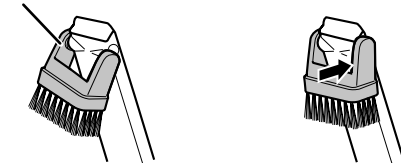

本体

水ぶきする



水またはうすめた中性洗剤を含ませ、しぼった布でふく(静電気も発生しにくくなります)

おねがい

アルコール・シンナー・ベンジンなどでふかないでください。変質や変色の原因になります。

- 回転ブラシ
- ブラシカバー 左・右(植毛付)
- ロングノズル植毛部
摩耗したら交換してください。P22
- 他の部品が摩耗したら修理をお申し付けください。P23

故障かな？

こんなとき	調べるところ・直し方	参照ページ
お掃除中によくあるトラブル		
急に 運転が停止した	<ul style="list-style-type: none"> ● フィルター類が目づまりしていませんか。 ● ホース・パイプ・パワーブラシにゴミなどがつまっていませんか。 ● サッシノズルなどの先の細い吸口を長時間使用していませんか。 本体の保護装置が働いています。お手入れしてください。 P21	
	<ul style="list-style-type: none"> ● ふとんや衣類の圧縮袋を使用していませんか。 吸込口を長時間密閉すると、本体に負担がかかり保護装置が働きます。ふとんや衣類の圧縮袋は使用しないでください。 P21	
● 運転音が高くなった	● フィルター類が目づまりしていませんか。お手入れする。 P16-17	
● ホースが縮む	● ダストケース・フィルターなどの部品が正しく取り付けられていますか。正しく取り付ける。 P16-17	
● 吸込力が弱くなった	● サッシノズルなどの先の細い吸口を長時間使用していませんか。	
	● パワーブラシ・ロングノズル・パイプに異物がつまっていませんか。取り除く。 P18-19	
	● ホースに異物がつまっていませんか。点検し、異物がつまっていたら取り除く。	
ホースに異物がつまったときは		
点検のしかた ホースを本体からはずし、片側から単3電池等を入れる。 反対側から出なければ、異物がつまっています。	吸込力で取り出す パワーブラシと伸縮パイプをはずす。ホースをまっすぐになるように伸ばし、吸込力を「強」にする。運転しながらホースの手元パイプ部を、手のひらで「ふさぐ」「はなす」の動作を数秒ごとにくり返す。	長細いものでかき出す 針金ハンガーなど、弾力のあるものを伸ばす。ベンチ等を使い、先端を指先程度の幅に被覆ごと曲げる。異物を引っかけて取り出す。(ホースジャバラ部を破かないように注意してください)

運転しない	<ul style="list-style-type: none"> ● 電源プラグ、ホースが確実に差し込まれていますか。差し込み直す。 P7 ● ホースの本体差込口側のピンに、ゴミがついていませんか。取り除く。
回転ブラシが 回らない・回りにくい	<ul style="list-style-type: none"> ● パワーブラシがパイプに確実に差し込まれていますか。差し込み直す。 ● パワーブラシ回転「切」にしていませんか。パワーブラシ回転「入」にする。 P8-9 ● パワーブラシを床面から浮かせていませんか。回転ストッパーが働いています。床面につけて動かしてください。 P6 ● 薄いじゅうたんやマットでは、吸込力を「弱」にしてください。 P8-9 ● 毛足の長いじゅうたん・凹凸のあるじゅうたんでは、パワーブラシが回りにくくなったり、回転ストッパーが働くことがあります。 ● 回転ブラシに髪の毛・異物等がからんだり、通気口にゴミがたまっていますか。 P18 ● 回転ブラシを回転させたまま、長時間放置していませんか。パワーブラシの保護装置が働いています。お手入れしてください。 P21
電源コードが 巻取れない・ 引き出せない	● ねじれたり、からんだりして巻取られていませんか。(巻取れないときは2~3mくらい引き出してから)コード巻込みボタン(マークの中央部)を押しながら、少しずつ「巻取り」「引き出し」をくり返す。
伸縮パイプを ロングノズルに 取りつけられない	<ul style="list-style-type: none"> ● ロングノズルを伸ばしたままではありませんか。ロングノズルを縮める。 P12 ● 伸縮パイプ接続部のパッキン(黒いゴム部分)がめくれていますか。パッキンのめくれを直す。

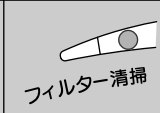
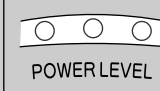
こんなとき	調べるところ・直し方	参照ページ
運転音が変わる	● ダストケースに、ゴミがたまりすぎていませんか。ゴミをすて、ダストケースをお手入れする。 P13-16	
パワーブラシから 「カラカラ」と音がする	● ブラシの構造上、「カラカラ」と音がします。	
排気がにおう	● ダストケースに、ゴミがたまりすぎていませんか。(食べ物のかす・ペットの毛などがにおう場合もあります)ゴミをすて、ダストケースをお手入れする。 P13-16	
使い始めは、プラスチックなど のにおいがしますが、徐々に 少なくなります。	● フィルター類が目づまりしていませんか。お手入れする。 P16-17	
	● フィルター類が十分に乾いていますか。水洗い後は、陰干しで十分に乾燥させる。	
本体や排気が 熱く感じる	● モーターを冷却した空気を排気しているため、熱く感じることがあります。異常ではありません。	
表示ランプ	 フィルター清掃 点灯	● フィルター類が目づまりしていませんか。お手入れする。 P16-17
	 POWER LEVEL 点滅	● フィルター清掃ランプが点灯してからも、お手入れせずに使い続けていませんか。本体の保護装置が働いています。お手入れしてください。 P21
	● 故障の表示です。安全のため電源プラグを抜き、お買上げの販売店かお近くの「三菱電機 修理窓口・ご相談窓口」にご相談ください。その際、故障の表示をできるだけ詳しくお知らせください。	
<ul style="list-style-type: none"> ● 以上のことをお調べになって、それでも不具合があるときは、使用を中止し、必ず電源プラグを抜いてからお買上げの販売店か、お近くの「三菱電機 修理窓口」にご相談ください。 ● 保証とアフターサービスについては、次のページをご覧ください。 		

保護装置について

本体	モーターの過熱を防ぐために保護装置が働き、次のどちらかの状態になります。 <ul style="list-style-type: none"> ● 「フィルター清掃」ランプが点灯し、本体の吸込力が自動的に低下 ● 「フィルター清掃」ランプが点灯、または点滅し、自動的に停止
原因	<ul style="list-style-type: none"> ● フィルター類が目づまりした ● 吸込口を密閉したまま連続運転した ● ホース、伸縮パイプ、パワーブラシにゴミなどがつまったまま、連続運転した ● 先の細い吸口を連続使用した
直し方	フィルター類をお手入れする ホース、伸縮パイプ、パワーブラシにゴミがつまっていたら、取り除く 「入」スイッチを押せば運転します。運転しないときは、少しお待ちください(時間は周囲温度によって異なります)。
原因	<ul style="list-style-type: none"> ● 回転ブラシを回転させたまま、長時間放置した ● パワーブラシを、床やじゅうたんに強く押しつけた ● 回転ブラシに異物が巻きついた
直し方	運転を「切」にし、電源プラグを抜く 巻きついた異物を取り除く 保護装置が解除されるまで、約5~10分お待ちください(時間は周囲温度によって異なります)。

別売品

お近くの三菱電機製品取扱店でお買求めください。

消耗部品

<p>ステンレスフィルター 希望小売価格 1,680円 (税抜価格 1,600円)</p>	
<p>ネットフィルター 希望小売価格 525円 (税抜価格 500円)</p>	
<p>HEPAフィルター 希望小売価格 2,205円 (税抜価格 2,100円)</p>	
<p>プレフィルター 希望小売価格 210円 (税抜価格 200円)</p>	
<p>排気フィルター 希望小売価格 840円 (税抜価格 800円)</p>	
<p>お手入れブラシ 希望小売価格 210円 (税抜価格 200円)</p>	
<p>ロングノズル植毛部 希望小売価格 210円 (税抜価格 200円)</p>	
<p>ブラシカバー 左(植毛付) 希望小売価格 420円 (税抜価格 400円)</p>	
<p>ブラシカバー 右(植毛付) 希望小売価格 420円 (税抜価格 400円)</p>	
<p>回転ブラシ 希望小売価格 2,100円 (税抜価格 2,000円)</p>	
<p>紙パック MP-30(10枚入り) 希望小売価格 1,155円 (税抜価格 1,100円)</p>	

三菱電機製 **純正** 紙パックをご使用ください。 P15

希望小売価格は、2005年8月現在のものです。変更する場合があります。

保証とアフターサービス

保証書(別添付)

保証書は、必ず「お買上げ日・販売店名」などの記入をお確かめのうえ、販売店からお受け取りください。内容をよくお読みのと、大切に保管してください。

保証期間

お買上げ日から1年間です

ただし、下記の部品は消耗品ですので、保証期間内でも有料とさせていただきます。

ステンレスフィルター、ネットフィルター、HEPAフィルター、プレフィルター、排気フィルター、お手入れブラシ、回転ブラシ、ふきブラシ、ブラシカバー 左右(植毛付)、ロングノズル植毛部

補修用性能部品の保有期間

当社は、この電気掃除機の補修用性能部品の製造打ち切り後6年保有しています。

補修用性能部品とは、その製品の機能を維持するために必要な部品です。

ご不明な点や修理に関するご相談は

お買上げの販売店がお近くの「三菱電機 修理窓口・ご相談窓口」にご相談ください。

修理を依頼されるときは

「故障かな?」(20~21ページ)にしたがって調べてください。なお、不具合があるときは、電源スイッチを切り、必ず電源プラグを抜いてから、お買上げの販売店にご連絡ください。

保証期間中は

商品と保証書をご持参のうえ、お買上げの販売店に依頼してください。

保証期間が過ぎているときは

修理すれば使用できる場合には、ご希望により修理させていただきます。料金などについては、販売店にご相談ください。

修理料金は

技術料+部品代などで構成されています。

修理部品は

部品共用化のため、共通色に変更する場合があります。

ご連絡いただきたい内容

- 品名 三菱掃除機
- 形名 TC-AE10P
- お買上げ年月日
- 故障の状況

三菱電機 修理窓口・ご相談窓口のご案内(家電品)

修理・取扱いのご相談は
まずお買上げの販売店へ

転居や贈答品などで お買上げの販売店へ
ご依頼できない場合は

修理のお問い合わせは

修理窓口へ

その他のお問い合わせは

ご相談窓口へ

修理窓口 電話受付: 365日 24時間

北海道地区		関東・甲信越地区		九州地区	
札幌 (011)890-7520 札幌市厚別区大谷地東 2-1-18	帯広 (0155)35-3111 帯広市西15条南 14-1	東京都・神奈川県・千葉県・茨城県 埼玉県・栃木県・群馬県・山梨県 長野県(飯田地区除く)・新潟県 静岡県	東京都世田谷区池尻 3-10-3 フリーダイヤル 0120-56-8634 通常電話番号(携帯電話対応) (03) 3424-1111 FAX (03) 3424-1115 インターネット http://www.melco.co.jp	福岡 (092)412-5333 福岡市博多区東那珂 3-1-21	熊本 (096)380-0211 熊本市石原 1-10-35
旭川 (0166)26-5580 旭川市曙1条 8-1-4	苫小牧 (0144)55-1114 苫小牧市明野新町 2-1-18	フロントセンター東京		北九州 (093)653-1231 北九州市八幡東区 昭和 2-5-25	八代 (0965)33-5173 八代市緑町 13-1
北見 (0157)25-7045 北見市並木町 500-5	小樽 (0134)33-3380 小樽市緑 2-28-22	久留米 (0942)45-2661 久留米市東合川新町 7-20		佐賀・大分 (097)558-8803 大分市向原西 1-8-1	宮崎 (0985)56-4900 宮崎市大字赤江 字飛江田 150-1
釧路 (0154)24-1355 釧路市喜多町 2-25	函館 (0138)49-0345 函館市西栢根町 589-57	唐津 (0955)72-1337 唐津市東城内 6-50		延岡 (0982)21-3540 延岡市惣領町 25-5	鹿児島 (099)260-2421 鹿児島市卸本町 7-17
東北地区		関西・東海・北陸・中国・四国地区		沖縄	
青森 (017)773-8381 青森市大字野木字 野尻 37-184	秋田 (018)865-4471 秋田市八橋三和町 19-36	大阪府・奈良県・和歌山県・兵庫県 京都府・滋賀県・愛知県・三重県 岐阜県・長野県(飯田地区) 石川県・富山県・福井県・広島県 山口県・島根県・鳥取県・岡山県 香川県・徳島県・高知県・愛媛県	フロントセンター関西 大阪府北区大淀中 1-4-13 フリーダイヤル 0120-56-8634 通常電話番号(携帯電話対応) (06) 6454-3901 FAX (06) 6454-3900 インターネット http://www.melco.co.jp	佐世保 (0956)30-7740 佐世保市木原町 155-1	宜野湾市大山 7-12-1
八戸 (0178)28-8544 八戸市大字長苗代 字下亀子谷地 6-8	横手 (0182)32-1785 横手市卸町 3-2	山形 (023)624-0018 山形市大野目 2-1-21			
盛岡 (019)637-7454 盛岡市羽場13地割 30-11	大館 (0186)42-2781 大館市餅田 2-5-44	鶴岡 (0235)24-6161 鶴岡市上畑 5-4			
水沢 (0197)25-4511 水沢市卸町 2-3	郡山 (024)959-6543 郡山市喜久田町卸 1-76-1	会津 (0242)27-4426 会津若松市天寧寺町 3-7			
仙台 (022)238-1773 仙台市若林区大和町 2-18-23	原町 (0244)24-2842 原町市桜井町 1-173	いわき (0246)26-1822 いわき市小島町 1-2-2			
気仙沼 (0226)23-8485 気仙沼市田中前 2-9-2					
石巻 (0225)95-9111 石巻市門脇 字四番谷地 16-268					
古川 (0229)24-3595 古川市米袋字大窪25-1					

ご相談窓口

当社家電品の購入・取扱い方法・その他ご不明な点は

三菱電機お客さま相談センター

〒154-0001 東京都世田谷区池尻 3-10-3

受付時間 365日 24時間

全国どこからでもおかけいただけるフリーコール

0120-139-365(無料)

いつもサンキュー 365日

通常電話番号(携帯電話対応) **03-3414-9655**

FAX **03-3413-4049**

ご相談対応 平日 9:00~19:00
土・日・祝 9:00~17:00
上記以外の時間は受付のみ可能です。

所在地、電話番号などについては変更になることがありますので、あらかじめご了承ください。

K05B

仕様

形名	TC-AE10P
電源	100V 50-60Hz
消費電力	1000W～約300W
吸込仕事率	600W～約120W
運転音	56dB～約50dB
集じん容積	0.5L
質量	5.0kg(ホース・パイプ・パワーブラシ含む)
コードの長さ	5m
付属品	パワーブラシ・伸縮パイプ・ホース・ロングノズル・サッシノズル
印刷物	取扱説明書・保証書
本体寸法	長さ:33.5 × 幅:23.0 × 高さ:22.5(cm)

吸込仕事率はロングノズル・紙パック非装着時のものです。ロングノズル装着時は約5W、紙パック装着時は約15W低下します。

部品名	HEPAフィルター	排気フィルター
抗菌の確認試験機関名	(財)日本紡績検査協会	
試験方法	菌液吸収法	
抗菌の方法	フィルター材に含浸	フィルター材に固着
抗菌剤有効成分	-ポリリジン、トリクロサン、 銀ゼオライト、シリカ	銀
抗菌の処理を行っている部品名称	ひだ折り不織布	

愛情点検



長年ご使用の掃除機の点検を!

このような
症状は
ありませんか

- スイッチを入れても、ときどき運転しないことがある。
- 電源コードを動かすと、通電したり、しなかったりする。
- 運転中に異常な音や振動がある。
- 本体ケースが変形していたり、異常に熱い。
- こげくさい臭いがする。
- その他の異常がある。

ご使用
中止

故障や事故防止のため、
スイッチを切り、電源プラグ
を抜いてから、必ず販売
店にご相談ください。

三菱電機株式会社
三菱電機ホーム機器株式会社

〒369-1295 埼玉県深谷市小前田1728-1